

Manometer mit Kapselfeder messglied in Edelstahlausführung

Nenngröße 100 und 160
Genauigkeitsklasse 1,6

nach DIN EN 837-3

Besonderheiten

Nullpunktkorrektur über Zifferblatt
robuste Ausführung
hohe Zuverlässigkeit und Langzeitstabilität

Anwendung

Zum Messe von kleinen Drücken
Für alle gasförmigen, trockenen Druckmedien
die das Meßsystemmaterial nicht angreifen.

Einsatzbereiche

chemische und petrochemische Industrie
Pharmazie

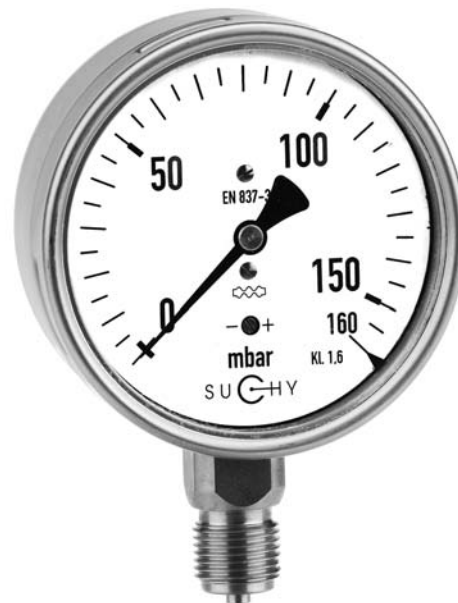

Typ und Nenngröße	MK-30 100	MK-34 100	MK-30 160	MK-34 160
Anschlusslage	unten	hinten, zentrisch	unten	hinten, zentrisch
Anzeigebereiche in mbar	0...4, 6, 10, 16, 25, 40, 60, 100, 160, 250, 400, 600 -4 / 0, -6 / 0, -10 / 0, -16 / 0, -25 / 0, -40 / 0, -60 / 0, -100 / 0, -160 / 0, -250 / 0, -400 / 0, -600 diverse Mano-Vakuum-Messbereiche			
Verwendungsbereich	Ruhebelastung : Skalenendwert Wechselbelastung : Skalenendwert Maximalbelastung : 1,3 x Skalenendwert, nur kurzzeitig!			
Gehäuse	CrNi-Stahl			
Bajonettring	CrNi-Stahl			
Sichtscheibe	Mehrschichtensicherheitsglas			
Zifferblatt	Aluminium weiß, Skalierung schwarz			
Zeiger	Aluminium, schwarz			
Zeigerwerk	CrNi-Stahl			
Messglied	CrNi-Stahl			
Druckanschluss	SW 22, CrNi-Stahl			
Anschlussgewinde	G 1/2 B			
Schutzart	IP 54 nach EN 60529 / IEC 529			
Temperaturen	Medium: -20°C bis 80°C, Umgebung: -25°C bis 60°C			
Gewicht	0,6 kg		1,0 kg	

Bauformen und Abmessungen

Anschluss unten

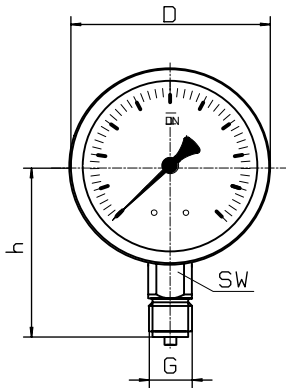

Anschluss hinten, zentrisch

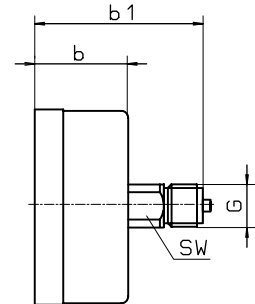
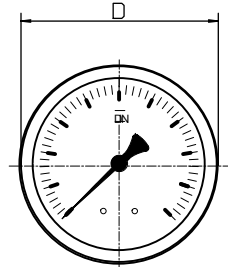
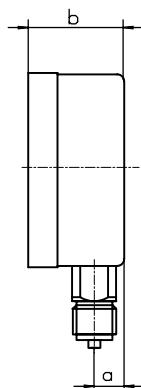

Lochbild für Befestigungsrand

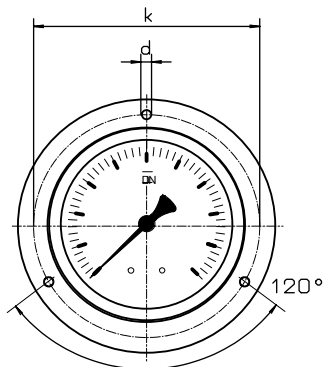

Rand hinten

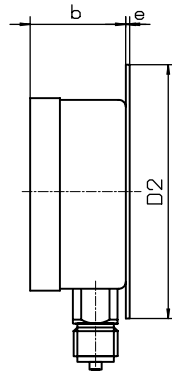

Rand vorn

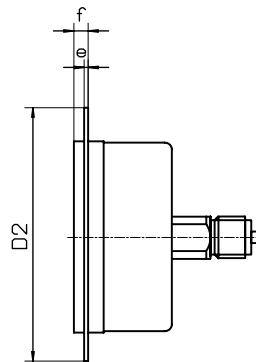

Dreikantfrontring
mit Bügelbefestigung

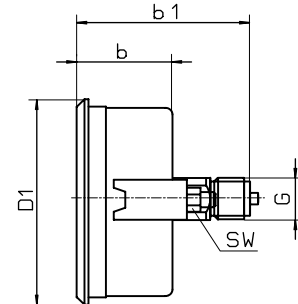

Maße in mm														
Typ	NG	D	a	b	b1	h	D1	D2	e	f	k	d	sw	G
MK-30	100	101	15	49	-	86	107	132	2	6	116	5	22	G 1/2 B
MK-34	100	101	-	49	85	-	107	132	2	6	116	5	22	G 1/2 B
MK-30	160	160	15	51	-	118	-	196	3	8	178	5,6	22	G 1/2 B
MK-34	160	160	-	51	86	-	166	196	3	8	178	5,6	22	G 1/2 B

Typenschlüssel:

