

Drucksensor mit frontbündiger Membran aus Keramik

Genauigkeit 0,5%

Ausgangssignal: 4...20 mA; 2-Leiterschaltung
 oder 0...20 mA; 3-Leiterschaltung
 oder 0...5 VDC; 3-Leiterschaltung
 oder 0...10 VDC; 3-Leiterschaltung



Besonderheiten

hohe Überlastsicherheit
 große Beschleunigungs- u. Vibrationsfestigkeit
 für dynamische und statische Messungen

Anwendung

Für kristallisierende und hochviskose Medien.
 Für alle gasförmigen und flüssigen Druckmedien,
 die das Meßsystemmaterial nicht angreifen.

Einsatzbereiche

Umwelttechnik
 Maschinen- und Anlagenbau
 Wasser- und Abwassertechnik

Typ	SD-45	SD-47
Genauigkeit	0,5 % vom Endwert	
Anschlussgewinde	G 1/2 B	G 3/4 B
Anzeigebereiche in bar	0...0,6, 1, 1,6, 2,5, 4, 6, 10, 16, 25 -0,6 / 0, -1 / 0, -1 / +0,6, -1 / +1,5, -1 / +3, -1 / +5, -1 / +9, -1 / +15, -1 / +24	0...0,6, 1, 1,6, 2,5, 4, 6, 10, 16, 25, 0...40, 60, 100, 160, 250, 400
Überlastgrenze	2-fach	
Sensorelement	Dickschicht-Keramik in monolithischer Bauweise	
Reproduzierbarkeit	< 0,05 % v. Endwert	
Stabilität pro Jahr	< 0,2 % v. Endwert bei Reverenzbedingungen	
Gehäuse	CrNi-Stahl	
Messstoffberührte Teile	Cr-Ni-Stahl, Keramik Al ₂ O ₃	O-Ring Viton (FKM)
Druckanschluss	SW 27, CrNi-Stahl	
Elektr. Anschluss	über Rechteck-Steckverbinder EN 175301-803 (DIN 43 650) / ISO 4400	
Hilfsenergie	12...36 VDC (14...36 VDC für Ausgang 0...10 V)	
Stromaufnahme	Ausgang 4...20 mA: der Signalstrom	bei Spannungsausgang 8 mA
zulässige Bürde	Strom 2-Leiter: $R_{max} = ((UB-UB_{min}) / 0,02) \text{ Ohm}$, Spannung: $R_{min} = 10 \text{ K Ohm}$	
Kurzschlussfestigkeit	S + gegen U -	
Verpolungsschutz	U + gegen U -	
CE-Konformität	Druckgeräterichtlinie - 97/23/EG EMV-Richtlinie - Störaussendung und Störfestigkeit (industrieller Bereich) nach EN 61 326	
Lebensdauer	> 50 Millionen Lastzyklen	
Temperaturkomp. Ber.	-25...+85 °C	
Temperatureinfluss	0,2 % / 10 K, auf Nullpunkt und Spanne	
Einstellzeit	< 1 ms (innerhalb 10% bis 90% vom Endwert)	
Schutzart	IP 65 nach EN 60529 / IEC 529	
Temperaturen	Medium: -20°C bis 100°C, Umgebung: -25°C bis 80°C	
Gewicht	0,2 kg	

Bauformen und Abmessungen

Typ SD-45

Typ SD-47

Standardausführung, IP 65
Rechteck-Steckverbinder EN 175301-803 (DIN 43 650) / ISO 4401

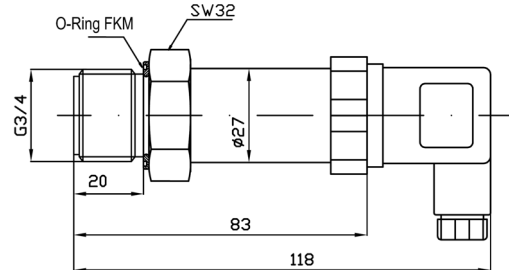
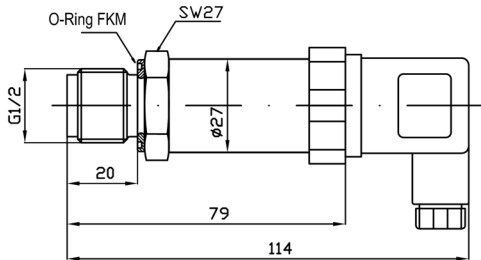

Zweileiterschaltung 4...20 mA

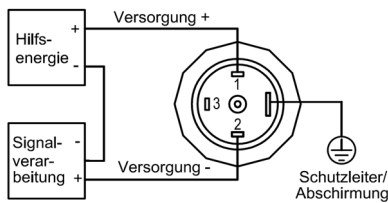

Dreileiterschaltung 0...20 mA und 0...5/10 V

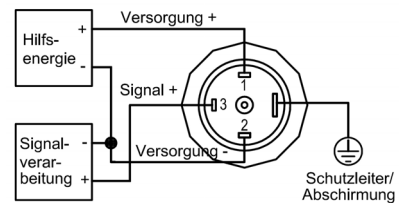

optional, IP 67
Rundsteckverbinder M 12 x 1, 4-polig

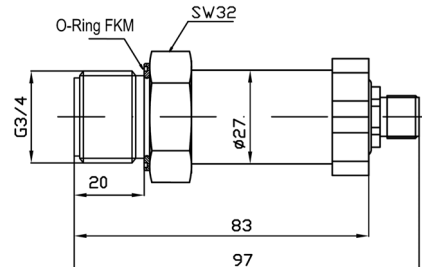
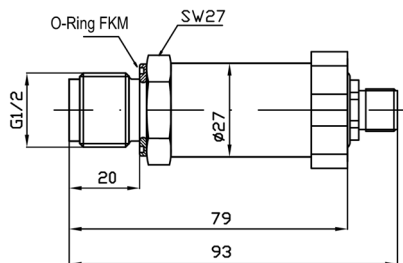

Zweileiterschaltung 4...20 mA

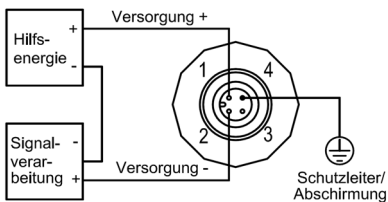

Dreileiterschaltung 0...20 mA und 0...5/10 V

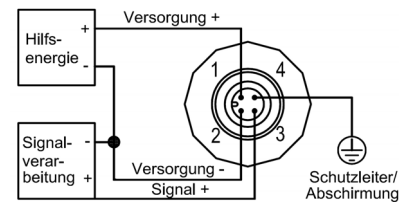

Bauformen und Abmessungen

Typ SD-45

Typ SD-47

optional, IP 67 oder IP 68

Kabelverschraubung mit 2 Meter fest angeschlossenen, geschirmten PVC-Kabel

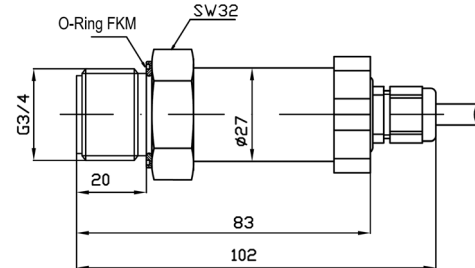
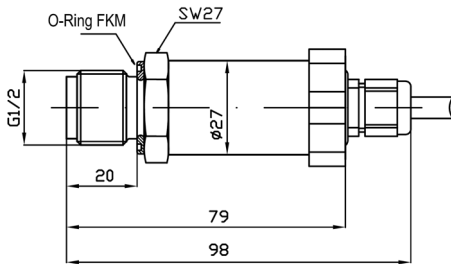

Zweileiterschaltung

4...20 mA

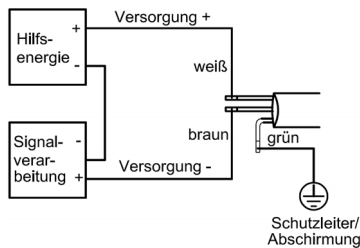

Kabelfarben nach DIN 47 100

Dreileiterschaltung

0...20 mA und 0...5/10 V

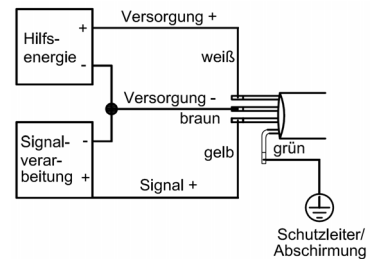

Kabelfarben nach DIN 47 100

optional mit Feldgehäuse, IP 67

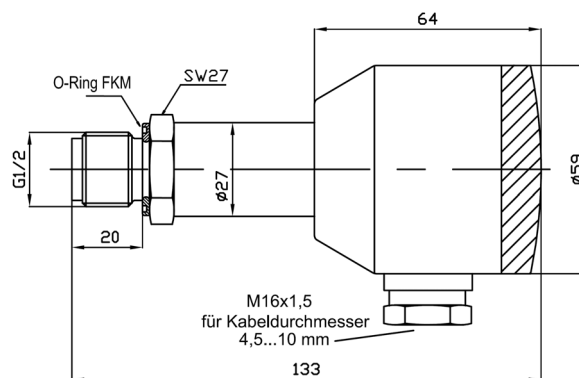

Zweileiterschaltung

4...20 mA

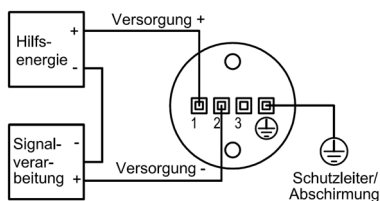

Dreileiterschaltung

0...20 mA und 0...5/10 V

